

Quick Installation Guide

English | 繁体中文 | 简体中文 | 日本語 | Français | Español | Deutsch | Português | Italiano | Türkçe | Polski | Русский | Česky | Svenska | العربية

FE8171V Network Camera

3MP · 360° Panoramic View · Vandal-proof



SUPREME
A NEW DEFINITION OF HD





Advertencia antes de la instalación

- Apague la cámara de red si aparece humo o algún olor no habitual.



Póngase en contacto con su distribuidor si ocurriera esto.

- Consulte el manual del usuario para ver la temperatura de funcionamiento.

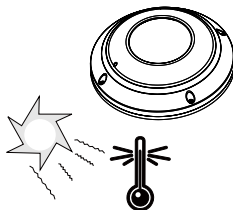

- No coloque la cámara de red sobre superficies que no sean firmes.

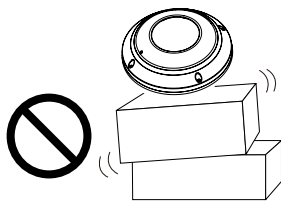

- No toque la cámara de red si hubiera tormentas.

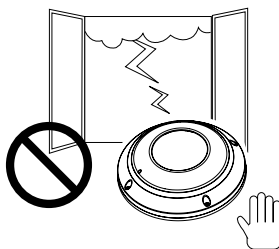

- No inserte ningún objeto en la cámara de red, como agujas.

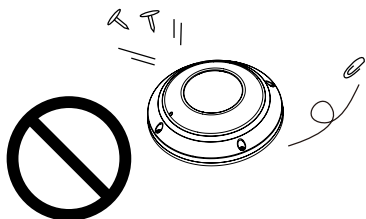

- No deje caer la cámara de red.

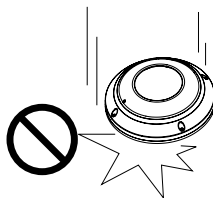

1

Compruebe el contenido del embalaje

● FE8171V

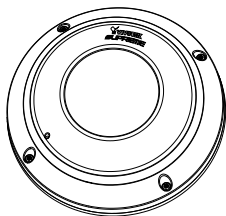

● Placa de montaje / Destornillador

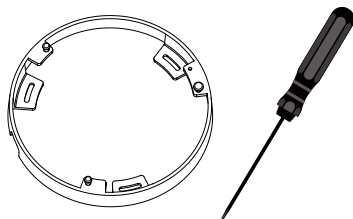

● Adhesivo de alineación

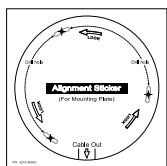

Para la placa de montaje

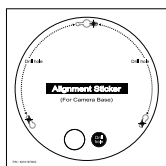

Para la base de la cámara

● Tornillos / Deshumidificador / Cinta de doble lado / Conexión hermética de goma / Arandela de goma



● Guía rápida de instalación / Tarjeta de garantía



● CD de software



● Cables I/O y de la fuente de alimentación

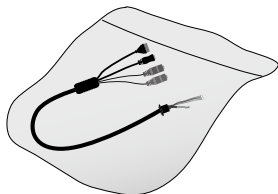

● Adaptador de la fuente de alimentación CC

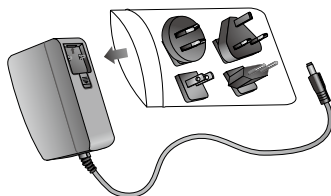

2 Descripción física

● Vista interior

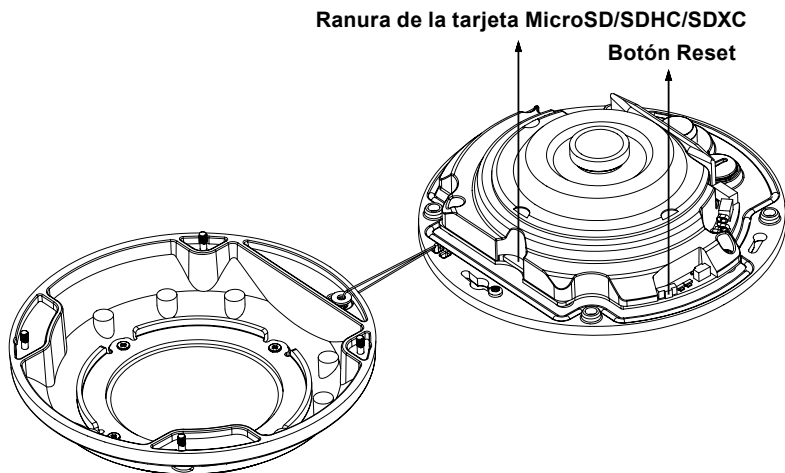
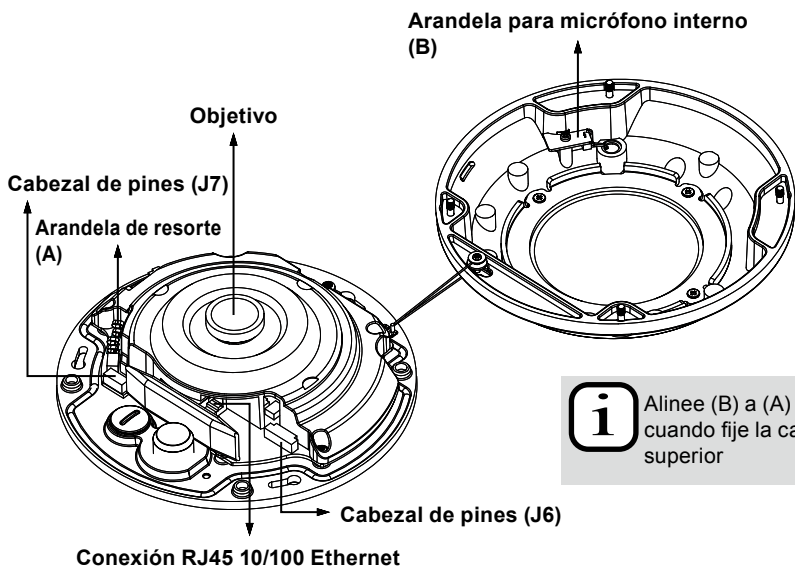

● Vista exterior

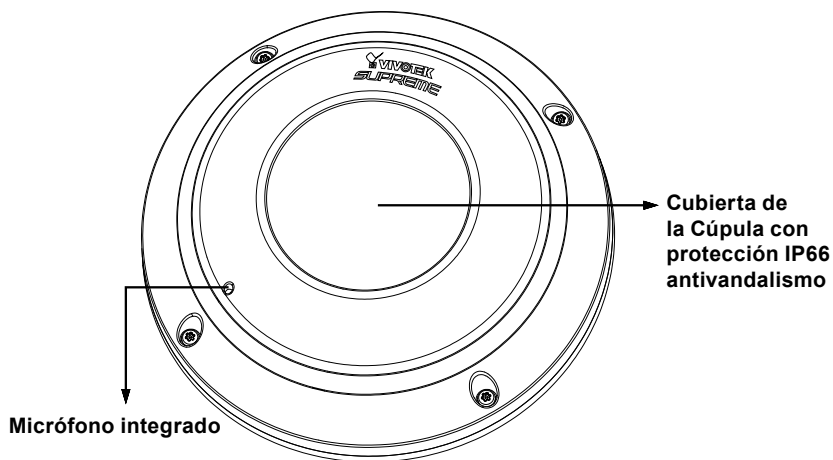

IMPORTANTE

Anote la dirección MAC antes de instalar la cámara.

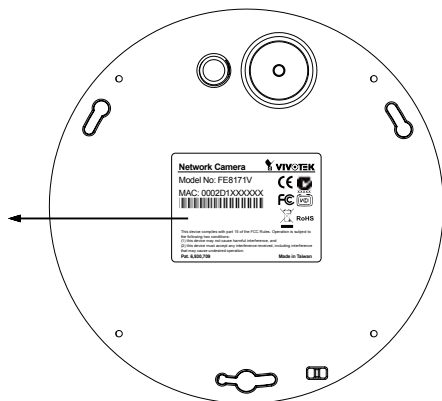

3 Instalación del hardware

En primer lugar, utilice el destornillador suministrado para aflojar los cuatro tornillos y separe la carcasa domo de la base de la cámara. A continuación, siga los pasos siguientes para instalar la cámara a la pared o al techo.

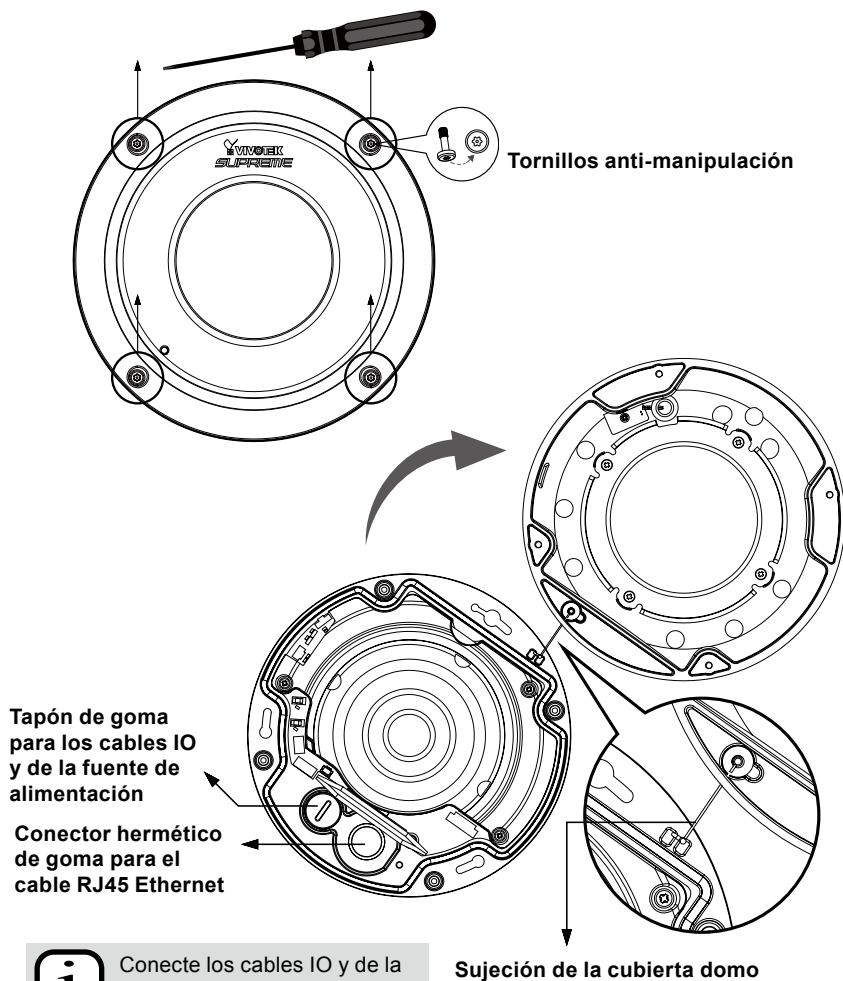

Conexión del cable Ethernet RJ45

● Dimensión del cable RJ45 (unidad: mm)

Calibre recomendado del cable: 24AWG (0,51 mm)

● Pasos de ensamblaje

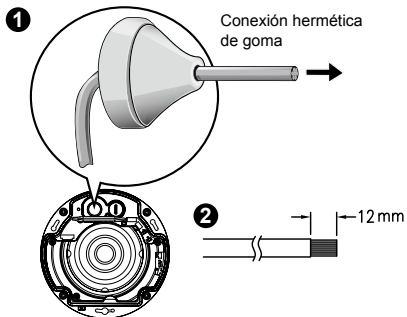

1. Taladre un orificio en la toma de la zona hermética de goma e introduzca el cable Ethernet a través de la apertura.

2. Deshágase de parte de la funda del cable Ethernet.

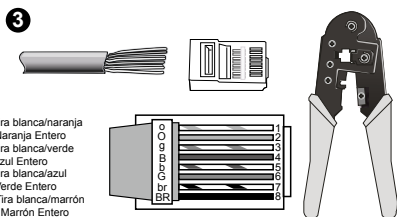

3. Necesitará una tenaza engarzadora para fijar los cables Ethernet al conector. Cuando lo haya realizado, conecte el cable a la conexión RJ45 Ethernet de la cámara.



4. Extraiga el conector hermético de goma de la base de la cámara. Introduzca el cable Ethernet desde la parte inferior de la cámara y fije el conector hermético de goma para hacerlo impermeable.

Conexión del cable de alimentación CA

1. Extraiga el tapón de goma de la base de la cámara.
2. Añada la arandela de goma suministrada en el cable tal y como se muestra en la ilustración.
3. Introduzca el cable desde la parte inferior de la cámara y fíjelo para hacerlo impermeable.

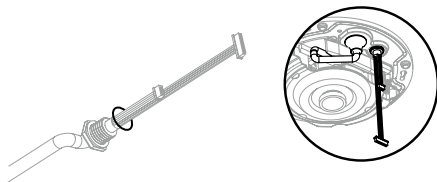

Montaje en la pared / techo sin la placa de montaje

(Seleccione este tipo de montaje si desea introducir los cables desde la parte inferior de la cámara)

1. Fije la pegatina de alineamiento suministrada para la base de la cámara en la pared/techo.
2. Utilizando los tres círculos de la pegatina, taladre tres orificios pilotos en el techo. A continuación, introduzca con un martillo los tres tacos de plástico suministrado en los orificios.
3. Taladre un orificio para el cableado en la pared / techo e introduzca los cables por el mismo.
4. Conecte el cable Ethernet en la conexión.
5. Conecte los dos lados del cable de la fuente de alimentación CC a los dos cabezales de clavijas.
6. Asegure la base de la cámara a la pared / techo con los tres tornillos suministrados.
7. Encontrará una bolsa de gel de sílice fijada en la cubierta de la domo. Sustituya el gel de sílice incluido en la cámara por el que viene dentro de dicha bolsa.
8. Fije la carcasa superior.
9. Asegure los cuatro tornillos con el destornillador suministrado. Asegúrese de que todas las partes de la cámara han sido instaladas correctamente.

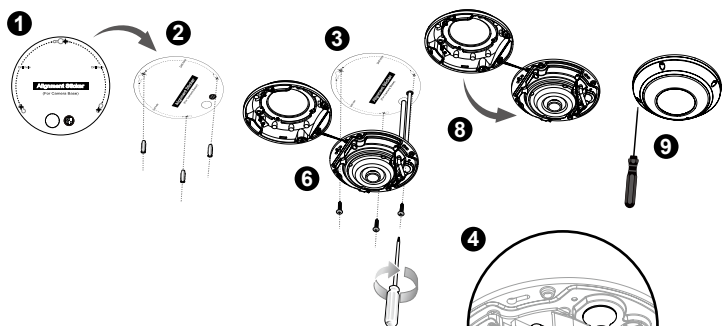

Cabezal de pines (J6)

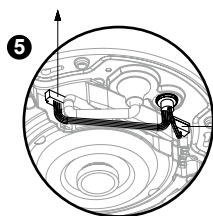

Cabezal de pines (J7)

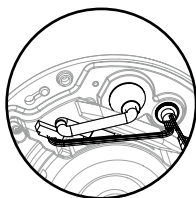

NOTA:

Coloque adecuadamente todos los cables para evitar que se pongan en medio cuando se fije la carcasa superior.

Montaje en la pared / techo con la placa de montaje

(Seleccione este tipo de montaje si desea introducir los cables por el lateral)

1. Fije la pegatina de alineamiento suministrada para la placa de montaje suministrada en la pared / techo.
2. Utilizando los tres círculos de la pegatina, taladre tres orificios pilotos en el techo. A continuación, introduzca con un martillo los tres tacos de plástico suministrado en los orificios.
3. Coloque e introduzca los cables a través del lateral de la placa de montaje.
4. Asegure la placa de montaje a la pared / techo con los tres tornillos suministrados.
5. Conecte el cable Ethernet en la conexión.
6. Conecte los dos lados del cable de la fuente de alimentación CC a los dos cabezales de clavijas.
7. Fije la base de la cámara a la placa de montaje y gírela en el sentido contrario a las agujas del reloj como se muestra en la ilustración 7.2. Asegure el tornillo suministrado para fija la base de la cámara.
8. Encontrará una bolsa de gel de sílice fijada en la cubierta de la domo. Sustituta el gel de sílice incluido en la cámara por el que viene dentro de dicha bolsa.
9. Fije la carcasa superior.
10. Asegure los cuatro tornillos con el destornillador suministrado. Asegúrese de que todas las partes de la cámara han sido instaladas correctamente.

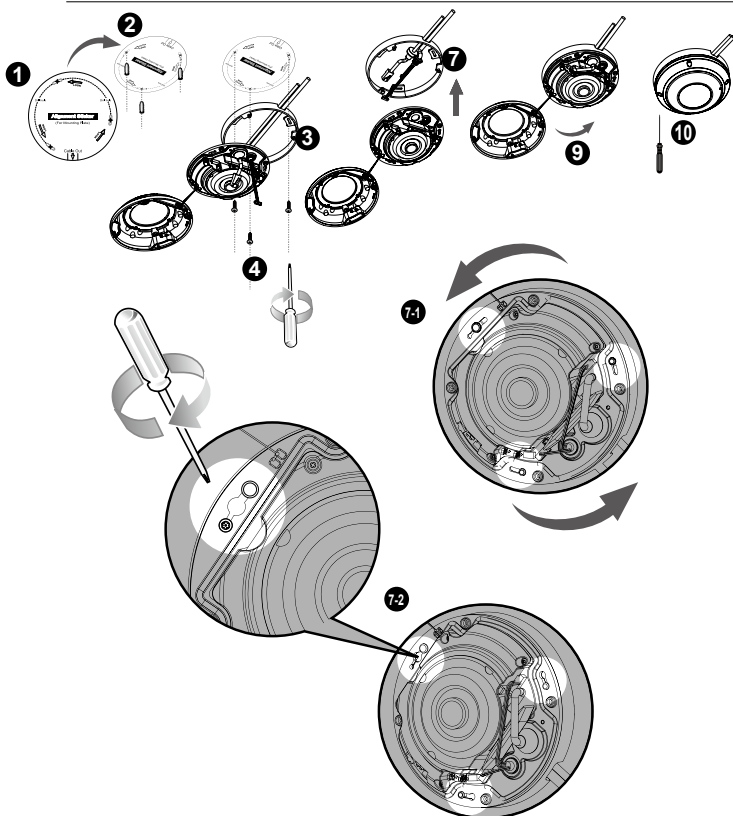

4 Implementación de la red

Conexión general (sin PoE)

1. Conecte el cable Ethernet RJ45 al interruptor. Utilice el cable cruzado de categoría 5 cuando se conecte directamente su cámara de red al ordenador.
2. Conecte el cable de alimentación desde la cámara de red a una toma de alimentación.
3. Si dispone de dispositivos externos, como sensores y alarmas, realice la conexión desde el bloque de terminales de E/S generales.

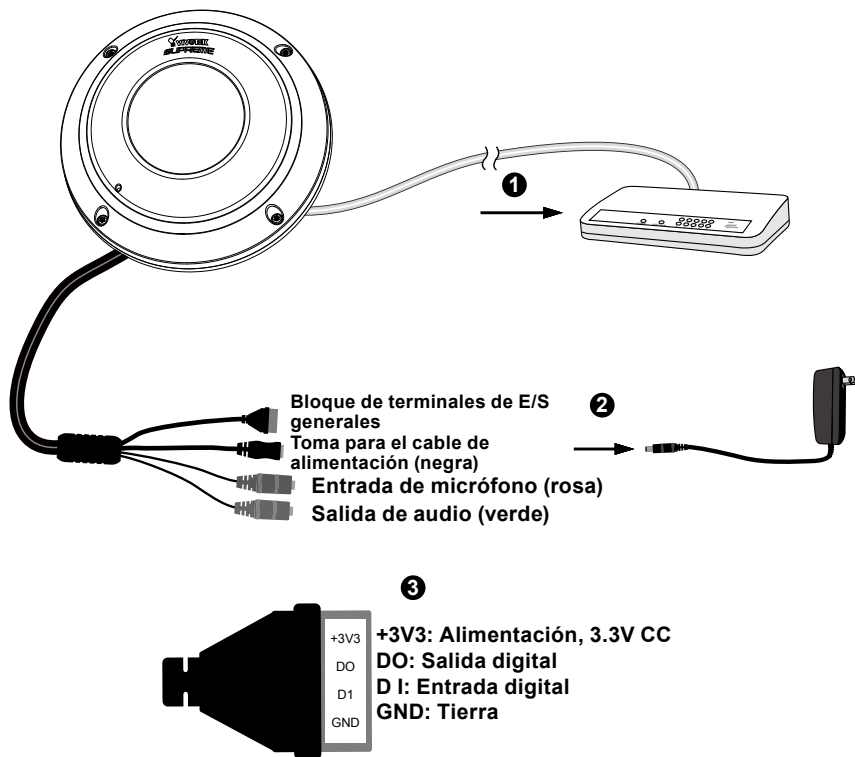

Power over Ethernet (PoE)

● Si se utiliza un conmutador con capacidad para PoE

La cámara es compatible con PoE, lo que permite la transmisión de alimentación y datos a través de un único cable de Ethernet. Consulte la siguiente ilustración para conectar la cámara a un conmutador con capacidad para PoE mediante un cable de Ethernet.

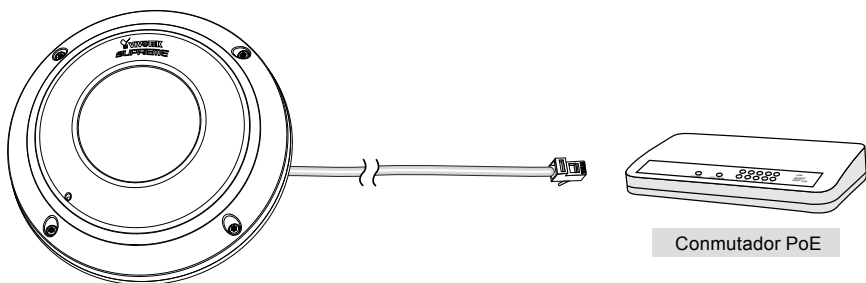

● Si se utiliza un conmutador no PoE

Utilice un inyector de alimentación PoE (opcional) para conectar la cámara con el conmutador no PoE.

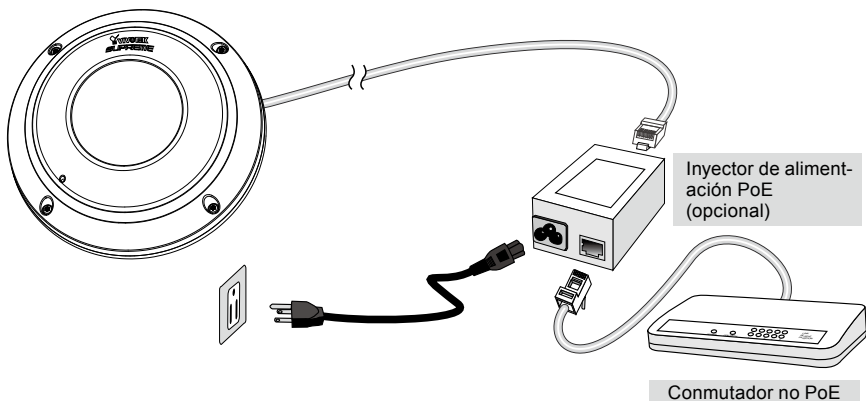

1. Ejecute el "Asistente de instalación 2" en el directorio Software Utility del CD de software.
2. El programa realizará un análisis de su entorno de red. Una vez analizada la red, haga clic en el botón "Siguiente" para continuar el programa.

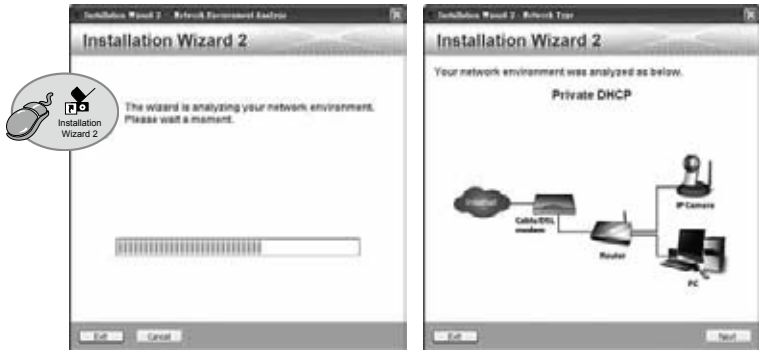

3. El programa buscará los receptores de vídeo, los servidores de vídeo o las cámaras de red de VIVOTEK situados en la misma red local.
4. Tras una breve búsqueda, aparecerá la ventana del instalador principal. Haga doble clic sobre la dirección MAC que coincida con la que está impresa en la etiqueta de la cámara o con el número de sería impreso en la etiqueta del paquete para abrir una sesión de gestión de la navegación con la cámara de red.

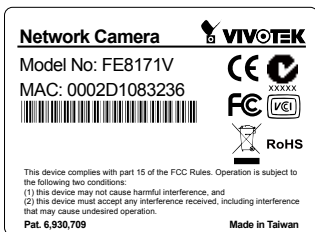

6 Listo para su uso

1. Una sesión de navegación con la cámara de red debería aparecer como se muestra a continuación.
2. Debería visualizar el vídeo en directo proveniente de su cámara. También puede instalar el software de grabación de 32 canales que viene en el CD del software si realiza un despliegue de múltiples cámaras. Para más información sobre los detalles de la instalación, consulte los documentos relacionados.



Recupere vídeo en directo mediante exploradores web o software de grabación.

